



Wir sind Marcrüst



Schneidtechnologie für das 21. Jahrhundert
Britische Tradition, Europäisches Design, Schweizer Präzision.

Marcrüst ist ein Familienunternehmen mit Hauptsitz in Doncaster, England sowie Tochterunternehmen in Deutschland, Österreich, Schweiz und Asien.
Wir sind weltweit für Sie tätig.

Seit 40 Jahren steht Marcrüst für internationale Innovation, Technologie und Zuverlässigkeit in den Bereichen Diamant schneiden, bohren und sägen. In dieser Zeit haben wir mit vielen Weltneuheiten wesentlich dazu beigetragen, Diamantbohren und -sägen einfacher, schneller und effizienter zu machen.

Die Qualitätsunterschiede bei Diamant sind enorm, werden aber erst im Einsatz offensichtlich. Als unsere Firmenphilosophie wollen wir daher, dass Sie unsere Produkte testen und dadurch den Unterschied erleben.

Dies mit dem festen Glauben: Wer einmal Marcrüst im Einsatz hatte, der bleibt dabei!

 Mario Halbeisen
Geschäftsführer



Inhaltsverzeichnis

Kernbohren	
Leistungsvergleich Diamantbohrkronen Trocken	8-9
Übersicht Diamantbohrkronen Trocken	10-11
Diamantbohren Trocken: Einfacher geht´s nicht!	12
PC850 Diamantschlagbohrkrone Trocken	13
CCU850X Diamantbohrkrone Trocken	14
DCU750X Diamantbohrkrone Trocken	15
DCU550 Diamantbohrkrone Trocken	16
DCU350 Diamantbohrkrone Trocken	17
Diamantbohren Trocken ohne Bohrabfall und Staub	18
½" BSP Adapter und Zubehör	19
Übersicht Diamantbohrkronen Nass	20-21
CCW850X Diamantbohrkrone Trocken und Nass	22
WCU850X-F Diamantbohrkrone Nass	23
WF850X Diamantbohrkrone Nass	24
WCU850X Diamantbohrkrone Nass	25
WCU750X Diamantbohrkrone Nass	26
WCU550 Diamantbohrkrone Nass	27
WCU350 Diamantbohrkrone Nass	28
1¼" Adapter und Zubehör	29
Schärfstein für Diamantwerkzeuge	30
Ein-Mann-Bohren: Sie heben nie mehr als 8 kg	31
DDM150 Hochleistungs-Diamantbohrmaschine Trocken	32-33
DDM200 Diamantbohrmaschine Trocken und Nass	34-35
DDM300 Diamantbohrmaschine Nass	36-37
DS180 Ultra Leichtbau-Diamantbohrstativ	38
DS300 Leichtbau-Diamantbohrstativ	39
DS355 Diamantbohrstativ	40
DS190 Diamanhandbohrstativ	41
Eine Kernbohrung in die Attika ist ein „Muss“	42-43
DS180 und DDM200 Compact Set Ständerbohren	44
DS300 und DDM200 Midi Set Ständerbohren	45
DS300 und DDM300 Maxi Set Ständerbohren	46
DS355 und DDM300 Ultra Professional Set Ständerbohren	47
VP250 Hochleistungs-Diamantbohrvakuumpumpe	48
Diamantbohren Ständerbohren: Zubehör	49

Marcrist Geld-zurück-Garantie



Wir sind von der Qualität unserer Produkte total überzeugt und wollen, dass Sie es auch werden. Deshalb bieten wir Ihnen unsere Marcrist Marken-Garantie an:

**« Testen Sie unsere Produkte für 30 Tage auf Herz und Nieren.
Wenn Sie nicht total zufrieden sind,
erhalten Sie Ihr Geld zurück! »**

Marcrüst Garantien



« Testen Sie unsere Produkte für 30 Tage auf Herz und Nieren.
Wenn Sie nicht total zufrieden sind,
erhalten Sie Ihr Geld zurück! »



Mit der einzigartigen Garantie "Kostenlose Bohrkronen Reparatur" bohren Sie ohne Risiko. Sollte Ihnen bspw. das Segment verkanten und abscheren, sind wir Ihr exklusiver Service-Partner. Senden Sie die Bohrkronen direkt an uns zurück und Sie erhalten eine kostenlose Reparatur.



Die gesetzliche vorgeschriebene Herstellergarantie von zwei Jahren ist uns nicht lange genug. Deshalb bieten wir Ihnen für alle Produkte mit diesem Garantiesiegel unsere "Lebenslange Herstellergarantie" an.

Die Produktkennzeichnung nach Leistungsklassen

Marcris bietet dem Profianwender im qualitativ gehobenen Segment Qualität, die durch weltweit einzigartige Garantien abgesichert ist.

Wir geben jedem Kunden genau das, was er will.

«Premium-Professionell»

750-850 Klasse

Der beste Diamantbohrer, den wir mit heutiger führender Technologie bauen können.

Sie sparen Zeit und Geld, weil der Diamantbohrer länger hält oder schneller, präziser und zuverlässiger ist.

«Professionell»

450-650 Klasse

Qualität und Leistung der Spitzenklasse für professionelle Anwender mit hervorragender Preis-Leistung.

«Standard»

150-350 Klasse

Hervorragende Qualität und Leistung in diesem Preissegment. Ohne Kompromisse bei der Sicherheit.

Technische Fragen?

Mit Diamant kennen wir uns aus!



Rufen Sie uns an und verlangen Sie die «Technische Beratung» für all Ihre Fragen rund um Diamant. Wir beraten Sie gerne, selbst wenn Sie zur Zeit keine Marcris-Produkte im Einsatz haben.

Sie erreichen uns Montag-Freitag von 07:30 Uhr bis 17:00 Uhr.

Unsere Beratung besteht aus Fachleuten mit langjähriger Diamantwerkzeug-Erfahrung. Sollten wir Ihr Problem nicht am Telefon lösen können, dann besucht Sie einer unserer Fachleute auf der Baustelle. Unverbindlich und in der Regel innerhalb von 48 Stunden.

Technische Beratung - Deutschland: +49 (0) 7741 966 720
Technische Beratung - Schweiz: +41 (0) 41 630 25 43
Technische Beratung - Österreich: +43 (0) 1 310 13 14
Technische Beratung - UK: +44 (0) 1302 893 253
Technische Beratung - Frankreich: +33 (0) 389 29 28 11













Alles auf einen Blick

Auf zahlreichen Katalogseiten finden Sie QR-Codes, mit deren Hilfe Sie weitere Inhalte auf unserer Website in Sekundenschnelle aufrufen können.

Scannen Sie einfach den jeweiligen QR-Code mit Ihrem Handy - und schon gelangen Sie zu den gewünschten Produktinformationen, leicht verständlichen Videos und weitere Informationen.

Leistungsvergleich Diamantbohrkronen Trocken

Materialhärte	weich	weich bis mittelhart	mittlere Härte
Material			
	<ul style="list-style-type: none"> • weicher Kalksandstein 	<ul style="list-style-type: none"> • mittelharter Kalksandstein • Poroton 	<ul style="list-style-type: none"> • harter Kalksandstein
Marcris PC850	 MADE IN EUROPE		
Marcris CCU850X	 MADE IN EUROPE		
Marcris DCU750X	 MADE IN EUROPE		
Marcris DCU550	 MADE IN EUROPE		
Marcris DCU350			
Profi-Produkt Mitbewerber A, B*			
mittlere Preisklasse Mitbewerber B, C*			

*Testresultate beruhen auf internen Produkttests.

mittelhart bis hart

hart

sehr hart

extrem hart



- hochverdichteter Kalksandstein
- Kellerstein



- Beton B45 unarmiert

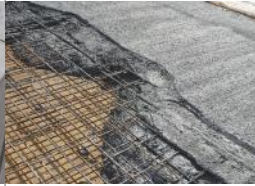

- Klinker
- Beton B45 mit Netzarmierung





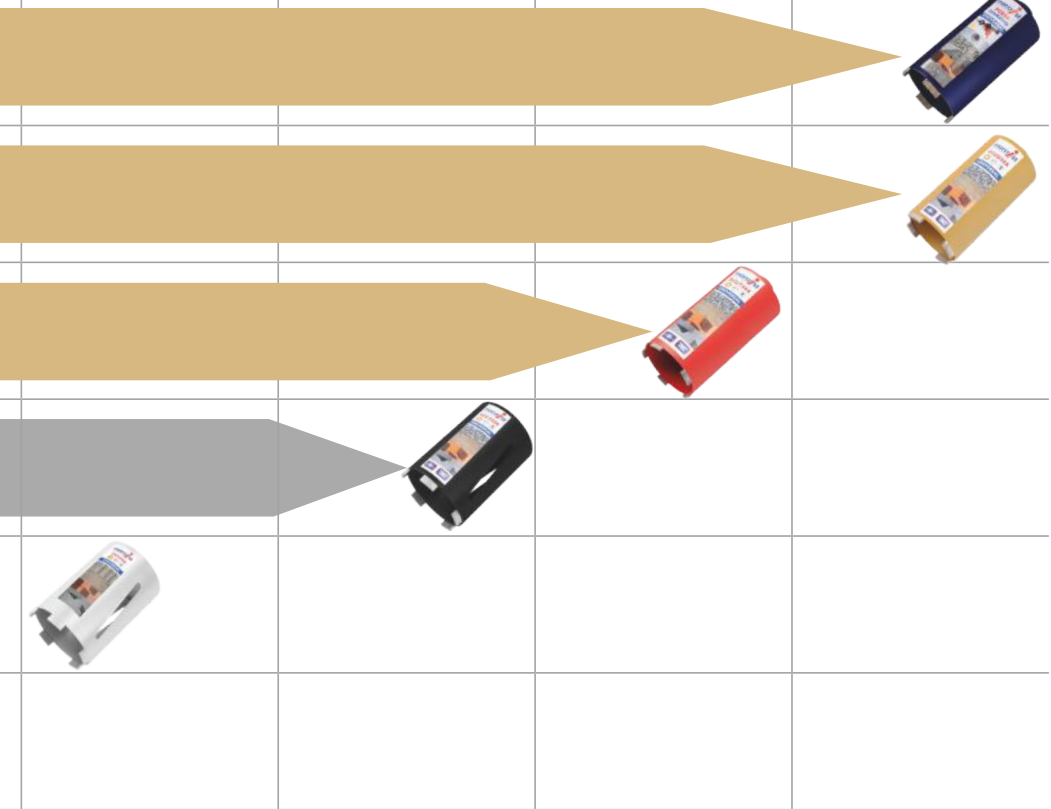





- hartgebrannter Klinker
- Naturstein





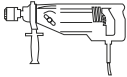
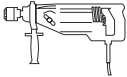

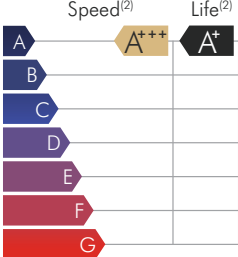
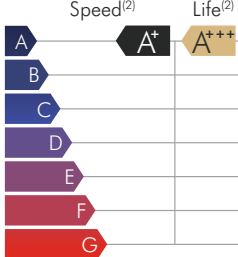



*Testresultate beruhen auf internen Produkttests.

Übersicht Diamantbohrkronen Trocken

Produktbezeichnung	PC850	CCU850X
Abbildung	 	 
Trocken/Nass		
Anschluss	1/2" BSP(F)	1/2" BSP(F)
Arbeitslänge	350 mm/150 mm	350 mm/150 mm
Materialien	Baumaterialien, Naturstein, Beton mit Netzarmierung, unarmerter Beton, Klinker und Kellerstein, Poroton und weicher bis hochverdichteter Kalksandstein	Betonrohre, Ziegel, Betonprodukte, Baumaterialien, Klinker und Kellerstein, Poroton und weicher bis hochverdichteter Kalksandstein
Ideale Maschine	1000 - 2500 Watt	1000 - 2500 Watt
	 DDM150-S, DDM150-F, DDM200	 DDM150-S, DDM150-F, DDM200
Eigenschaften	 MADE IN EUROPE* <ul style="list-style-type: none"> • bohrt extrem schnell • bohrt trocken • geeignet für Softschlag • Rundlauf optimiert • vibrationsminimiert • staubfrei • selbstschärfend 	<ul style="list-style-type: none"> • enorme Lebensdauer • bohrt trocken • Rundlauf optimiert • vibrationsminimiert • staubfrei • selbstschärfend
	 <p>Speed⁽²⁾ Life⁽²⁾</p>	 <p>Speed⁽²⁾ Life⁽²⁾</p>
Verfügbare Ø	Ø 22 - Ø 200 mm	Ø 22 - Ø 200 mm

Eine Übersicht der Fußnoten finden Sie auf Seite 50.
*Ausgenommen DCU350

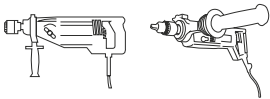
Übersicht Diamantbohrkronen Trocken

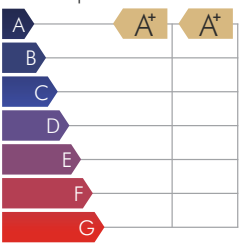
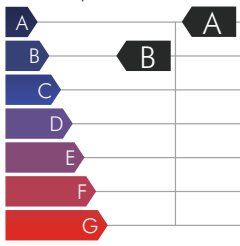
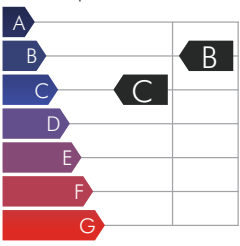
DCU750X	DCU550	DCU350
 <div data-bbox="315 407 418 467" style="border: 1px solid blue; padding: 2px; color: red; font-weight: bold;">Kostenlose Bohrkronen Reparatur!</div>		
		
1/2" BSP(F)	1/2" BSP(F)	1/2" BSP(F)
350 mm/150 mm	150 mm	150 mm
<p>Beton B45 unarmiert, Klinker und Kellerstein, Poroton und weicher bis harter Kalksandstein</p>	<p>Betonrohre, Ziegel, Betonprodukte, Baumaterialien, Klinker und Kellerstein, Poroton und weicher bis harter Kalksandstein</p>	<p>Poroton und weicher bis harter Kalksandstein</p>
1000 - 2500 Watt	800 - 1800 Watt	800 - 1500 Watt
		
DDM150-S, DDM150-F, DDM200	DDM150-S, DDM150-F, DDM200	DDM150-S, DDM150-F, DDM200
<ul style="list-style-type: none"> • universeller Einsatz • bohrt trocken • Rundlauf optimiert • vibrationsminimiert • staubfrei • selbstkühlend • selbstschärfend • bohrt schnell • hält lange 	<ul style="list-style-type: none"> • geschlitzter Trägerkörper • bohrt trocken • guter Allrounder • vibrationsminimiert • staubfrei • selbstkühlend • gute Standzeit 	<ul style="list-style-type: none"> • geschlitzter Trägerkörper
<div style="display: flex; justify-content: space-around;"> <div style="text-align: center;">Speed⁽²⁾</div> <div style="text-align: center;">Life⁽²⁾</div> </div> 	<div style="display: flex; justify-content: space-around;"> <div style="text-align: center;">Speed⁽²⁾</div> <div style="text-align: center;">Life⁽²⁾</div> </div> 	<div style="display: flex; justify-content: space-around;"> <div style="text-align: center;">Speed⁽²⁾</div> <div style="text-align: center;">Life⁽²⁾</div> </div> 
Ø 22 - Ø 200 mm	Ø 38 - Ø 132 mm	Ø 38 - Ø 132 mm

Eine Übersicht der Fußnoten finden Sie auf Seite 50.
*Ausgenommen DCU350

Diamantbohren Trocken: Einfacher geht 's nicht!

Ø 102 mm Bohrung ... 25 cm tief in hochverdichteten Kalksandstein braucht vom Start bis zum Ende, inklusive Aufräumen, ca. 3,5 Minuten.

- geringe Rüstzeit
- keine Kühlflüssigkeit
- keine Ausbrüche
- kein Wasserschlamm
- kein Wiedergutmachen
- minimale Aufräumarbeit



Diamantbohrmaschine: **DDM150**
Dosensenker: **DSU850X** Ø 82 mm



Diamantbohrmaschine: **DDM150**
Trockenbohrkrone: **PC850** Ø 82 mm



Diamantbohrmaschine: **DDM200**
Bohrkrone: **CCW850X** Ø 152 mm



PC850 Diamantschlagbohrkrone Trocken

Der extrem schnelle Bohrer für härteste Baustoffe, die bisher nicht trocken gebohrt werden konnten.

- bohrt extrem schnell
- bohrt trocken
- geeignet für Softschlag
- Rundlauf optimiert
- vibrationsminimiert
- staubfrei
- Made in Europe

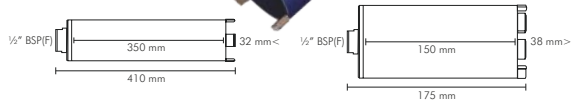

weicher Kalksandstein



Poroton



hochverdichteter Kalksandstein



Klinker und Kellerstein



unarmierter Beton



Beton mit Netzarmierung



Naturstein



Baumaterialien

PC850 Diamantschlagbohrkrone Trocken 1/2" BSP(F)



Weshalb mich:

- top Präzision +- 0,25 mm • Rundlauf optimiert für ein perfektes Bohrerhalten
- vibrationsminimiert für Ihre Sicherheit • selbstschärfend • selbstkühlend

Artikel-Nr.	Durchmesser	Arbeitslänge	Preis/Stk.
245.165.0022	22 mm	350 mm	106,00 €
245.165.0028	28 mm	350 mm	107,00 €
245.165.0032	32 mm	350 mm	108,00 €
245.165.0038	38 mm	150 mm	90,00 €
245.165.0048	48 mm	150 mm	94,00 €
245.165.0052	52 mm	150 mm	98,00 €
245.165.0065	65 mm	150 mm	108,00 €
245.165.0078	78 mm	150 mm	112,00 €
245.165.0082	82 mm	150 mm	114,00 €
245.165.0102	102 mm	150 mm	138,00 €
245.165.0107	107 mm	150 mm	148,00 €
245.165.0117	117 mm	150 mm	161,00 €
245.165.0127	127 mm	150 mm	171,00 €
245.165.0132	132 mm	150 mm	184,00 €
245.165.0152	152 mm	150 mm	194,00 €
245.165.0162	162 mm	150 mm	207,00 €
245.165.0181	181 mm	150 mm	229,00 €
245.165.0200	200 mm	150 mm	264,00 €

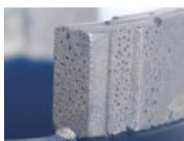

9 mm⁽¹⁾ Turbo-Segment

	Speed ⁽²⁾	Life ⁽²⁾
A	A ⁺⁺	A ⁺
B		
C		
D		
E		
F		
G		

PC850 Trockenbohrset Inhalt:		
3999.101.367	PC850 Bohrkronen Ø 52, 65, 82 mm Adapter SDS Plus lang auf 1/2" BSP(M) mit Zentrierung	351,00 €

Eine Übersicht der Fußnoten finden Sie auf Seite 50.

CCU850X Diamantbohrkrone Trocken



Der Alles-Bohrer mit enormer Lebensdauer.

- enorme Lebensdauer
- bohrt trocken
- einfaches und schnelles Bohren
von Ø 22 mm bis Ø 200 mm im Handeinsatz
- Rundlauf optimiert
- vibrationsminimiert
- staubfrei
- Made in Europe



weicher Kalksandstein



Poroton



hochverdichteter Kalksandstein



Klinker und Kellerstein



Baumaterialien



Betonprodukte



Ziegel



Betonrohre

CCU850X Diamantbohrkrone Trocken 1/2" BSP(F)



Weshalb mich:

- top Präzision +/- 0,25 mm
- Rundlauf optimiert für ein perfektes Bohrverhalten
- vibrationsminimiert für Ihre Sicherheit
- selbstschärfend
- selbstkühlend



9 mm⁽¹⁾ Dach-Segment

	Speed ⁽²⁾	Life ⁽²⁾
A	A*	A***
B		
C		
D		
E		
F		
G		

Artikel-Nr.	Durchmesser	Arbeitslänge	Preis/Sik.
249.122.0022	22 mm	350 mm	106,00 €
249.122.0028	28 mm	350 mm	107,00 €
249.122.0032	32 mm	350 mm	108,00 €
249.122.0038	38 mm	150 mm	90,00 €
249.122.0048	48 mm	150 mm	93,00 €
249.122.0052	52 mm	150 mm	98,00 €
249.122.0065	65 mm	150 mm	108,00 €
249.122.0078	78 mm	150 mm	112,00 €
249.122.0082	82 mm	150 mm	114,00 €
249.122.0102	102 mm	150 mm	138,00 €
249.122.0107	107 mm	150 mm	148,00 €
249.122.0117	117 mm	150 mm	161,00 €
249.122.0127	127 mm	150 mm	171,00 €
249.122.0132	132 mm	150 mm	184,00 €
249.122.0152	152 mm	150 mm	194,00 €
249.122.0162	162 mm	150 mm	207,00 €
249.122.0181	181 mm	150 mm	229,00 €
249.122.0200	200 mm	150 mm	264,00 €

**Kostenlose
Bohrkronen
Reparatur!**

Eine Übersicht der Fußnoten finden Sie auf Seite 50.

DCU750X Diamantbohrkrone Trocken



Premium Qualität für den universellen Einsatz.

- universeller Einsatz
- bohrt trocken
- Rundlauf optimiert
- vibrationsminimiert
- staubfrei
- selbstkühlend
- selbstschärfend
- bohrt schnell
- hält lange
- Made in Europe

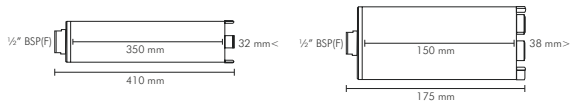

weicher Kalksandstein



Poroton



harter Kalksandstein



Klinker und Kellerstein



Beton B45 unarmiert

DCU750X Diamantbohrkrone Trocken 1/2" BSP(F)



Weshalb mich:

- Präzision +/- 0,35 mm • Rundlauf optimiert für ein perfektes Bohrverhalten
- vibrationsminimiert für Ihre Sicherheit • selbstschärfend • selbstkühlend

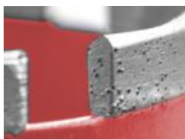

9 mm⁽¹⁾ Dach-Segment

	Speed ⁽²⁾	Life ⁽²⁾
A	A	A
B		
C		
D		
E		
F		
G		

Arbeitslänge	Durchmesser	Arbeitslänge	Preis/Stk.
252.122.0022	22 mm	350 mm	84,00 €
252.122.0028	28 mm	350 mm	85,00 €
252.122.0032	32 mm	350 mm	86,00 €
252.122.0038	38 mm	150 mm	71,00 €
252.122.0048	48 mm	150 mm	73,00 €
252.122.0052	52 mm	150 mm	77,00 €
252.122.0065	65 mm	150 mm	85,00 €
252.122.0078	78 mm	150 mm	88,00 €
252.122.0082	82 mm	150 mm	89,00 €
252.122.0102	102 mm	150 mm	108,00 €
252.122.0107	107 mm	150 mm	116,00 €
252.122.0117	117 mm	150 mm	126,00 €
252.122.0127	127 mm	150 mm	134,00 €
252.122.0132	132 mm	150 mm	144,00 €
252.122.0152	152 mm	150 mm	152,00 €
252.122.0162	162 mm	150 mm	162,00 €
252.122.0181	181 mm	150 mm	179,00 €
252.122.0200	200 mm	150 mm	208,00 €

**Kostenlose
Bohrkronen
Reparatur!**

Eine Übersicht der Fußnoten finden Sie auf Seite 50.

DCU550 Diamantbohrkrone Trocken



Qualitäts Diamantbohrkrone für den Profi-Einsatz

- geschlitzter Trägerkörper
- bohrt trocken
- guter Allrounder
- vibrationsminimiert
- staubfrei
- selbstkühlend
- gute Standzeit
- Made in Europe

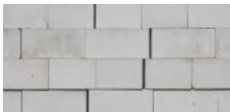
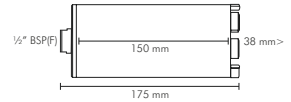

weicher Kalksandstein



Poroton



harter Kalksandstein



Klinker und Kellerstein



Baumaterialien



Betonprodukte



Ziegel



Betonrohre

DCU550 Diamantbohrkrone Trocken 1/2" BSP(F)



Weshalb mich:

- präzises Werkzeug +/- 0,55 mm • vibrationsminimiert • selbstkühlend • gute Standzeit

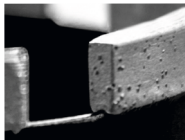

9 mm⁽¹⁾ Block-Segment

Speed ⁽²⁾	Life ⁽²⁾
A	A
B	B
C	
D	
E	
F	
G	

Artikel-Nr.	Durchmesser	Arbeitslänge	Preis/Stk.
251.001.0038	38 mm	150 mm	58,00 €
251.001.0052	52 mm	150 mm	62,00 €
251.001.0065	65 mm	150 mm	69,00 €
251.001.0082	82 mm	150 mm	73,00 €
251.001.0102	102 mm	150 mm	88,00 €
251.001.0107	107 mm	150 mm	93,00 €
251.001.0117	117 mm	150 mm	102,00 €
251.001.0127	127 mm	150 mm	108,00 €
251.001.0132	132 mm	150 mm	116,00 €

Eine Übersicht der Fußnoten finden Sie auf Seite 50.

DCU350 Diamantbohrkrone Trocken



Bohrt Materialien von weich bis mittelhart

- geschlitzter Trägerkörper

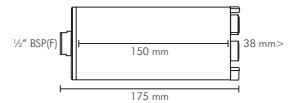

weicher Kalksandstein



Poroton



harter Kalksandstein

DCU350 Diamantbohrkrone Trocken 1/2" BSP(F)



Weshalb mich:

- hervorragende Qualität und Leistung in diesem Preissegment ohne Kompromisse bei der Sicherheit

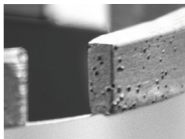
9 mm⁽¹⁾ Block-Segment

Artikel-Nr.	Durchmesser	Arbeitslänge	Preis/Stk.
240.165.0038	38 mm	150 mm	42,00 €
240.165.0052	52 mm	150 mm	44,00 €
240.165.0065	65 mm	150 mm	49,00 €
240.165.0082	82 mm	150 mm	51,00 €
240.165.0107	107 mm	150 mm	66,00 €
240.165.0117	117 mm	150 mm	72,00 €
240.165.0127	127 mm	150 mm	78,00 €
240.165.0132	132 mm	150 mm	83,00 €

Speed ⁽²⁾	Life ⁽²⁾
A	
B	B
C	C
D	
E	
F	
G	

Eine Übersicht der Fußnoten finden Sie auf Seite 50.

Diamantbohren Trocken ohne Bohrabfall und Staub

Kein Bohrabfall, kein Staub, kein Saubermachen - mit dem Marcris Bohrrotor!

- für den Einsatz mit allen Marcris Bohrkronen der 850er und 750er Reihe
- ca. 60% schnellerer Bohrvorschub
- die Diamantbohrkrone hält ca. 50% länger
- eliminiert den Bohrabfall und Staub
- Aufräumarbeiten entfallen nahezu komplett!

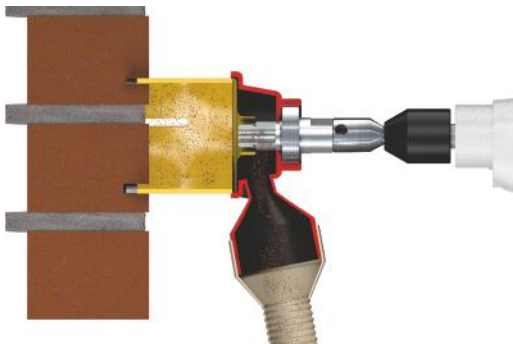

Staubreduziertes Bohren mit der Marcris Staubabsaugung*

















*Artikel-Nr. 320.101.0050 (DustTEC Bohr und Staubrotor 1/2" BSP(M/F))
 Artikel-Nr. 320.101.0055 (Saugrotor 1 1/4" UNC)









Eine Übersicht der Fußnoten finden Sie auf Seite 50.

1/2" BSP Adapter und Zubehör

Diamantbohren Zubehör



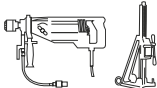
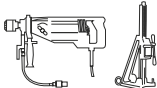

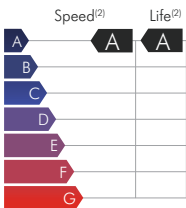
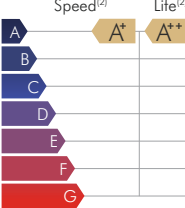
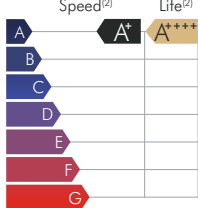

	Beschreibung	Typ	Artikel-Nr.	Preis/Stk.
	Adapter 5/8" x 16 UNF auf 1/2" BSP(M)	Bosch	340.101.0001	23,00 €
	Adapter 1/2" x 20 UNF auf 1/2" BSP(M)	DDM/DeWalt	340.101.0002	23,00 €
	Adapter M18-2,5(F) auf 1/2" BSP(M)	Eisenstock/Milwaukee	340.101.0003	23,00 €
	Adapter 1/2" BSP(F) auf 1/2" BSP(M)		340.101.0004	23,00 €
	Adapter 6-Kant (Hex) auf 1/2" BSP(M)	Bohrfutter	340.101.0005	23,00 €
	Adapter SDS Plus auf 1/2" BSP(M)	SDS Plus Maschinen	340.101.0006	28,00 €
	Adapter SDS Plus lang auf 1/2" BSP(M) mit Zentrierung	SDS Plus Maschinen	340.101.0216	48,00 €
	Adapter 1/2" BSP(M) auf 1/2" BSP(M)	Marcris	340.101.0023	26,00 €
	Adapter 1/2" BSP(M) auf M16(M)		340.101.0304	26,00 €
	Adapter Hilti DD100 - 1/2" BSP(M)	Hilti	340.101.0042	44,00 €
	Adapter Hilti DD-BI auf 1/2" BSP(F)	Hilti	340.100.0044	110,00 €
	Auswerfer		350.101.0002	5,00 €
	Zentrierbohrer 200 mm x Ø 10 mm		310.100.0013	17,00 €
	Zentrierbohrer konisch 300 mm x Ø 10 mm (für Saugrotor)		310.101.0015	24,00 €
	DustTEC Bohr- und Staubrotor 1/2" BSP(M/F) mit Rotationsstop		320.101.0050	116,00 €
	250 mm Verlängerung 1/2" BSP(M/F) mit Konus mit A-Taper für Zentrierbohrer	Marcris	330.101.0006	44,00 €
	150 mm Verlängerung 1/2" BSP(M/F) für Bohrrotor (ohne Konus)		330.101.0001	37,00 €
	300 mm Verlängerung 1/2" BSP(M/F) für Bohrrotor (ohne Konus)		330.101.0002	46,00 €

Übersicht Diamantbohrkronen Nass

Produktbezeichnung	CCW850X	WCU850X-F	WF850X
Abbildung			
Trocken/Nass			
Anschluss	1 1/4" UNC(F)	1/2" BSP(M)	1 1/4" UNC(F)
Arbeitslänge	310 mm	150 mm/310 mm	450 mm
Materialien	weich bis mittel armierter Beton, Granit, Naturstein, Betonprodukte und Baumaterialien	armierter Stahlbeton, Naturstein, Betonprodukte und Baumaterialien	extrem armierter Stahlbeton, Betonprodukte, Baumaterialien und abrasive Materialien
Ideale Maschine	1500 - 2500 Watt	1000 - 2500 Watt	2200 - 4000 Watt
	 DDM200, DDM300	 DDM200, DDM300	 DDM200, DDM300
Eigenschaften	 MADE IN EUROPE <ul style="list-style-type: none"> • Kombi-Bohrer für Nass- und Trockeneinsatz • universeller Einsatz • Kobalt-Bindung für schnellen Bohrvorschub • hohe Diamantkonzentration für hohe Standzeit 	<ul style="list-style-type: none"> • Ring-Segment und geschliffenes Rohr für hohe Präzision • Rundlauf optimiert • Kobalt-Bindung für schnellen Bohrvorschub • hohe Diamantkonzentration für hohe Standzeit 	<ul style="list-style-type: none"> • hohe Diamantkonzentration für extrem hohe Standzeit • geschliffenes Präzisionsrohr • Rundlauf optimiert • Kobalt-Bindung für schnellen Bohrvorschub
			
Zeit pro Bohrung ⁽⁴⁾⁽⁵⁾ Standzeit ⁽⁴⁾⁽⁵⁾			17 min. pro Loch ⁽⁴⁾⁽⁵⁾ 60 Löcher ⁽⁴⁾⁽⁵⁾
Verfügbare Ø	Ø 42 - Ø 200 mm	Ø 12 - Ø 40 mm	Ø 42 - Ø 400 mm

Eine Übersicht der Fußnoten finden Sie auf Seite 50.

Übersicht Diamantbohrkronen Nass

WCU850X	WCU750X	WCU550	WCU350																																																																
																																																																			
																																																																			
1 1/4" UNC(F)	1 1/4" UNC(F)	1 1/4" UNC(F)	1 1/4" UNC(F)																																																																
450 mm	450 mm	450 mm	450 mm																																																																
stark armierter Stahlbeton, Granit, Naturstein, Betonprodukte und Baumaterialien	mittel bis stark armierter Stahlbeton, abrasive Materialien, Naturstein, Betonprodukte und Baumaterialien	leicht bis mittel armierter Stahlbeton, Naturstein, Betonprodukte und Baumaterialien	leicht armierter Stahlbeton, Naturstein, Betonprodukte und Baumaterialien																																																																
2200 - 4000 Watt	1500 - 3000 Watt	1500 - 3000 Watt	1500 - 3000 Watt																																																																
																																																																			
DDM200, DDM300	DDM200, DDM300	DDM200, DDM300	DDM200, DDM300																																																																
<ul style="list-style-type: none"> • Diamantbindung für extrem schnellen Bohrvorschub • geschliffenes Präzisionsrohr • Rundlauf optimiert • hohe Diamantkonzentration für hohe Standzeit 	<ul style="list-style-type: none"> • universeller Einsatz • geschliffenes Präzisionsrohr • Rundlauf optimiert • absolut präzise • zuverlässig im Einsatz • konstante Leistung 	<ul style="list-style-type: none"> • Präzisionsrohr • Rundlauf optimiert • zuverlässig im Einsatz 	<ul style="list-style-type: none"> • Präzisionsrohr • zuverlässig im Einsatz 																																																																
<table border="1"> <thead> <tr> <th>Speed⁽²⁾</th> <th>Life⁽²⁾</th> </tr> </thead> <tbody> <tr><td>A</td><td>A⁺⁺⁺</td></tr> <tr><td>B</td><td>A⁺⁺</td></tr> <tr><td>C</td><td></td></tr> <tr><td>D</td><td></td></tr> <tr><td>E</td><td></td></tr> <tr><td>F</td><td></td></tr> <tr><td>G</td><td></td></tr> </tbody> </table>	Speed ⁽²⁾	Life ⁽²⁾	A	A ⁺⁺⁺	B	A ⁺⁺	C		D		E		F		G		<table border="1"> <thead> <tr> <th>Speed⁽²⁾</th> <th>Life⁽²⁾</th> </tr> </thead> <tbody> <tr><td>A</td><td>A⁺</td></tr> <tr><td>B</td><td>A</td></tr> <tr><td>C</td><td></td></tr> <tr><td>D</td><td></td></tr> <tr><td>E</td><td></td></tr> <tr><td>F</td><td></td></tr> <tr><td>G</td><td></td></tr> </tbody> </table>	Speed ⁽²⁾	Life ⁽²⁾	A	A ⁺	B	A	C		D		E		F		G		<table border="1"> <thead> <tr> <th>Speed⁽²⁾</th> <th>Life⁽²⁾</th> </tr> </thead> <tbody> <tr><td>A</td><td>A</td></tr> <tr><td>B</td><td>A</td></tr> <tr><td>C</td><td></td></tr> <tr><td>D</td><td></td></tr> <tr><td>E</td><td></td></tr> <tr><td>F</td><td></td></tr> <tr><td>G</td><td></td></tr> </tbody> </table>	Speed ⁽²⁾	Life ⁽²⁾	A	A	B	A	C		D		E		F		G		<table border="1"> <thead> <tr> <th>Speed⁽²⁾</th> <th>Life⁽²⁾</th> </tr> </thead> <tbody> <tr><td>A</td><td></td></tr> <tr><td>B</td><td>B</td></tr> <tr><td>C</td><td>B</td></tr> <tr><td>D</td><td></td></tr> <tr><td>E</td><td></td></tr> <tr><td>F</td><td></td></tr> <tr><td>G</td><td></td></tr> </tbody> </table>	Speed ⁽²⁾	Life ⁽²⁾	A		B	B	C	B	D		E		F		G	
Speed ⁽²⁾	Life ⁽²⁾																																																																		
A	A ⁺⁺⁺																																																																		
B	A ⁺⁺																																																																		
C																																																																			
D																																																																			
E																																																																			
F																																																																			
G																																																																			
Speed ⁽²⁾	Life ⁽²⁾																																																																		
A	A ⁺																																																																		
B	A																																																																		
C																																																																			
D																																																																			
E																																																																			
F																																																																			
G																																																																			
Speed ⁽²⁾	Life ⁽²⁾																																																																		
A	A																																																																		
B	A																																																																		
C																																																																			
D																																																																			
E																																																																			
F																																																																			
G																																																																			
Speed ⁽²⁾	Life ⁽²⁾																																																																		
A																																																																			
B	B																																																																		
C	B																																																																		
D																																																																			
E																																																																			
F																																																																			
G																																																																			
11 min. pro Loch ⁽⁴⁾⁽⁵⁾ 27 Löcher ⁽⁴⁾⁽⁵⁾	14 min. pro Loch ⁽⁴⁾⁽⁵⁾ 18 Löcher ⁽⁴⁾⁽⁵⁾	16 min. pro Loch ⁽⁴⁾⁽⁵⁾ 10 Löcher ⁽⁴⁾⁽⁵⁾	21 min. pro Loch ⁽⁴⁾⁽⁵⁾ 6 Löcher ⁽⁴⁾⁽⁵⁾																																																																
Ø 42 - Ø 400 mm	Ø 42 - Ø 300 mm	Ø 42 - Ø 300 mm	Ø 42 - Ø 300 mm																																																																

Eine Übersicht der Fußnoten finden Sie auf Seite 50.

CCW850X Diamantbohrkrone Trocken und Nass



Der Problemlöser: Kombi-Bohrer für Nass- und Trockeneinsatz.

- universeller Einsatz
- Kobalt-Bindung für schnellen Bohrvorschub
- hohe Diamantkonzentration für hohe Standzeit
- Made in Europe

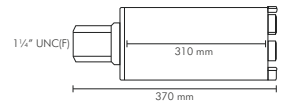

Baumaterialien



Betonprodukte



leicht bis mittel armierter Beton



Granit und Naturstein

CCW850X Diamantbohrkrone Trocken und Nass 1 1/4" UNC(F)

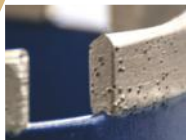

9 mm⁽¹⁾ Dach-Segment

	Speed ⁽²⁾	Life ⁽²⁾
A	A	A
B		
C		
D		
E		
F		
G		

Weshalb mich:

- Präzision + - 0,25 mm • Rundlauf optimiert für ein perfektes Bohrverhalten
- titanbeschichtete Diamanten • selbstschärfend

Artikel-Nr.	Durchmesser	Arbeitslänge	Preis/Stk.
262.142.0042	42 mm	310 mm	116,00 €
262.142.0052	52 mm	310 mm	171,00 €
262.142.0062	62 mm	310 mm	174,00 €
262.142.0072	72 mm	310 mm	208,00 €
262.142.0082	82 mm	310 mm	221,00 €
262.142.0092	92 mm	310 mm	259,00 €
262.142.0102	102 mm	310 mm	276,00 €
262.142.0112	112 mm	310 mm	305,00 €
262.142.0122	122 mm	310 mm	318,00 €
262.142.0132	132 mm	310 mm	351,00 €
262.142.0142	142 mm	310 mm	376,00 €
262.142.0152	152 mm	310 mm	399,00 €
262.142.0162	162 mm	310 mm	409,00 €
262.142.0182	182 mm	310 mm	468,00 €
262.142.0200	200 mm	310 mm	527,00 €



Eine Übersicht der Fußnoten finden Sie auf Seite 50.

WCU850X-F Diamantbohrkrone Nass



Premium Präzisions-Diamantbohrkrone ideal zum Setzen von Schwerlastbefestigungen.

- Ring-Segment und geschliffenes Rohr für hohe Präzision
- Rundlauf optimiert
- absolut präzise
- Kobalt-Bindung für schnellen Bohrvorschub
- hohe Diamantkonzentration für hohe Standzeit
- Made in Europe

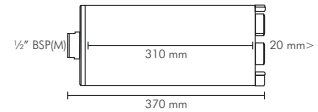
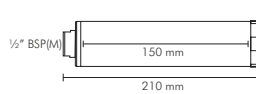

Baumaterialien



Betonprodukte



armierter Stahlbeton



Naturstein

WCU850X-F Diamantbohrkrone Nass 1/2" BSP(M)

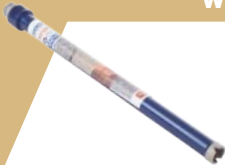

Weshalb mich:

- Präzisionsbohrkrone • Rundlauf optimiert für ein perfektes Bohrverhalten
- titanbeschichtete Diamanten • selbstschärfend • selbstkühlend • selbstzentrierend

9 mm⁽¹⁾ Ring-Segment

	Speed ⁽²⁾	Life ⁽²⁾
A	A*	A*
B		
C		
D		
E		
F		
G		

Artikel-Nr.	Durchmesser	Arbeitslänge	Preis/Stk.
260.001.0012	12 mm	150 mm	121,00 €
260.001.0014	14 mm	150 mm	126,00 €
260.001.0016	16 mm	150 mm	131,00 €
260.001.0018	18 mm	150 mm	137,00 €
260.001.0020	20 mm	310 mm	142,00 €
260.001.0022	22 mm	310 mm	143,00 €
260.001.0024	24 mm	310 mm	152,00 €
260.001.0025	25 mm	310 mm	157,00 €
260.001.0028	28 mm	310 mm	161,00 €
260.001.0030	30 mm	310 mm	167,00 €
260.001.0032	32 mm	310 mm	171,00 €
260.001.0035	35 mm	310 mm	178,00 €
260.001.0040	40 mm	310 mm	206,00 €

**Kostenlose
Bohrkronen
Reparatur!™**

WF850X Diamantbohrkrone Nass



Premium Diamantbohrkrone für Anwender, die tiefste Bohrkosten mit extrem hoher Standzeit wollen.

- hohe Diamantkonzentration für extrem hohe Standzeit
- geschliffenes Präzisionsrohr
- zuverlässig im Einsatz
- Rundlauf optimiert
- Kobalt-Bindung für schnellen Bohrvorschub
- absolut präzise
- konstante Leistung
- Made in Europe

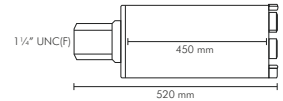

WF850X Diamantbohrkrone Nass 1 1/4" UNC(F)



Weshalb mich:

- geschliffenes Präzisionsrohr • Rundlauf optimiert für ein perfektes Bohrverhalten
- titanbeschichtete Diamanten • selbstschärfend • selbstkühlend • selbstzentrierend



9 mm⁽¹⁾ Dach-Segment

Artikel-Nr.	Durchmesser	Arbeitslänge	Preis/Stk.
284.100.0042	42 mm	450 mm	175,00 €
284.100.0052	52 mm	450 mm	214,00 €
284.100.0062	62 mm	450 mm	230,00 €
284.100.0072	72 mm	450 mm	258,00 €
284.100.0082	82 mm	450 mm	263,00 €
284.100.0092	92 mm	450 mm	292,00 €
284.100.0102	102 mm	450 mm	316,00 €
284.100.0112	112 mm	450 mm	338,00 €
284.100.0122	122 mm	450 mm	360,00 €
284.100.0132	132 mm	450 mm	398,00 €
284.100.0142	142 mm	450 mm	430,00 €
284.100.0152	152 mm	450 mm	462,00 €
284.100.0162	162 mm	450 mm	514,00 €
284.100.0182	182 mm	450 mm	596,00 €
284.100.0200	200 mm	450 mm	607,00 €
284.100.0225	225 mm	450 mm	632,00 €
284.100.0250	250 mm	450 mm	676,00 €
284.100.0300	300 mm	450 mm	741,00 €
284.100.0350	350 mm	450 mm	908,00 €
284.100.0400	400 mm	450 mm	1.029,00 €



	Speed ⁽²⁾	Life ⁽²⁾
A	A ⁺	A ⁺⁺
B		
C		
D		
E		
F		
G		

Eine Übersicht der Fußnoten finden Sie auf Seite 50.



WCU850X Diamantbohrkrone Nass

Premium Diamantbohrkrone für Anwender, die Zeit sparen wollen.

- Diamantbindung für extrem schnellen Bohrvorschub
- geschliffenes Präzisionsrohr
- zuverlässig im Einsatz
- Rundlauf optimiert
- absolut präzise
- konstante Leistung
- hohe Diamantkonzentration für hohe Standzeit
- Made in Europe

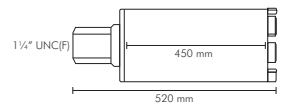

Baumaterialien



Betonprodukte



stark armierter Stahlbeton



Granit und Naturstein

WCU850X Diamantbohrkrone Nass 1 1/4" UNC(F)



Weshalb mich:

- geschliffenes Präzisionsrohr • Rundlauf optimiert für ein perfektes Bohrverhalten
- titanbeschichtete Diamanten • selbstschärfend • selbstkühlend • selbstzentrierend

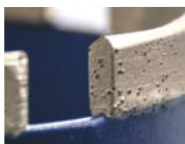
9 mm⁽¹⁾ Dach-Segment

	Speed ⁽²⁾	Life ⁽²⁾
A	A+++	A++
B		
C		
D		
E		
F		
G		

Artikel-Nr.	Durchmesser	Arbeitslänge	Preis/Stk.
284.001.0042	42 mm	450 mm	141,00 €
284.001.0052	52 mm	450 mm	171,00 €
284.001.0062	62 mm	450 mm	185,00 €
284.001.0072	72 mm	450 mm	208,00 €
284.001.0082	82 mm	450 mm	211,00 €
284.001.0092	92 mm	450 mm	234,00 €
284.001.0102	102 mm	450 mm	263,00 €
284.001.0112	112 mm	450 mm	282,00 €
284.001.0122	122 mm	450 mm	300,00 €
284.001.0132	132 mm	450 mm	330,00 €
284.001.0142	142 mm	450 mm	359,00 €
284.001.0152	152 mm	450 mm	385,00 €
284.001.0162	162 mm	450 mm	429,00 €
284.001.0182	182 mm	450 mm	517,00 €
284.001.0200	200 mm	450 mm	529,00 €
284.001.0225	225 mm	450 mm	550,00 €
284.001.0250	250 mm	450 mm	581,00 €
284.001.0300	300 mm	450 mm	646,00 €
284.001.0350	350 mm	450 mm	796,00 €
284.001.0400	400 mm	450 mm	895,00 €

**Kostenlose
Bohrkronen
Reparatur!**

Eine Übersicht der Fußnoten finden Sie auf Seite 50.

WCU750X Diamantbohrkrone Nass



Universal Diamantbohrkrone

- geschliffenes Präzisionsrohr
- Rundlauf optimiert
- absolut präzise
- zuverlässig im Einsatz
- konstante Leistung
- Made in Europe

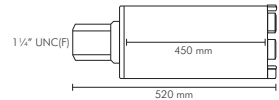

Baumaterialien



Betonprodukte



mittel bis stark armierter Stahlbeton



Naturstein

WCU750X Diamantbohrkrone Nass 1 1/4" UNC(F)



Weshalb mich:

- Präzisionsbohrkrone • Rundlauf optimiert für ein perfektes Bohrverhalten
- selbstzentrierend



9 mm⁽¹⁾ Dach-Segment

	Speed ⁽²⁾	Life ⁽²⁾
A	A ⁺	A
B		
C		
D		
E		
F		
G		

Artikel-Nr.	Durchmesser	Arbeitslänge	Preis/Stk.
283.001.0042	42 mm	450 mm	111,00 €
283.001.0052	52 mm	450 mm	121,00 €
283.001.0062	62 mm	450 mm	133,00 €
283.001.0072	72 mm	450 mm	140,00 €
283.001.0082	82 mm	450 mm	149,00 €
283.001.0092	92 mm	450 mm	176,00 €
283.001.0102	102 mm	450 mm	191,00 €
283.001.0112	112 mm	450 mm	201,00 €
283.001.0122	122 mm	450 mm	225,00 €
283.001.0132	132 mm	450 mm	239,00 €
283.001.0142	142 mm	450 mm	269,00 €
283.001.0152	152 mm	450 mm	284,00 €
283.001.0162	162 mm	450 mm	309,00 €
283.001.0182	182 mm	450 mm	344,00 €
283.001.0200	200 mm	450 mm	366,00 €
283.001.0225	225 mm	450 mm	394,00 €
283.001.0250	250 mm	450 mm	419,00 €
283.001.0300	300 mm	450 mm	519,00 €



Eine Übersicht der Fußnoten finden Sie auf Seite 50.



WCU550 Diamantbohrkrone Nass

Diamantbohrkrone für den Profi.

- Präzisionsrohr
- Rundlauf optimiert
- zuverlässig im Einsatz
- Made in Europe

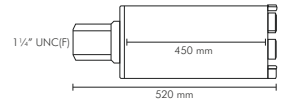

Baumaterialien



Betonprodukte

leicht bis mittel armerter
Stahlbeton

Naturstein

WCU550 Diamantbohrkrone Nass 1 1/4" UNC(F)

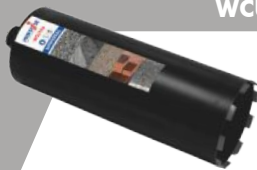

Weshalb mich:

- Rundlauf optimiert für ein perfektes Bohrverhalten • selbstzentrierend

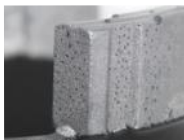
9 mm⁽¹⁾ Turbo-Segment

	Speed ⁽²⁾	Life ⁽²⁾
A	A	A
B		
C		
D		
E		
F		
G		

Artikel-Nr.	Durchmesser	Arbeitslänge	Preis/Stk.
285.001.0042	42 mm	450 mm	76,00 €
285.001.0052	52 mm	450 mm	91,00 €
285.001.0062	62 mm	450 mm	107,00 €
285.001.0072	72 mm	450 mm	119,00 €
285.001.0082	82 mm	450 mm	129,00 €
285.001.0092	92 mm	450 mm	141,00 €
285.001.0102	102 mm	450 mm	157,00 €
285.001.0112	112 mm	450 mm	173,00 €
285.001.0122	122 mm	450 mm	194,00 €
285.001.0132	132 mm	450 mm	200,00 €
285.001.0142	142 mm	450 mm	228,00 €
285.001.0152	152 mm	450 mm	239,00 €
285.001.0162	162 mm	450 mm	261,00 €
285.001.0182	182 mm	450 mm	288,00 €
285.001.0200	200 mm	450 mm	325,00 €
285.001.0225	225 mm	450 mm	337,00 €
285.001.0250	250 mm	450 mm	363,00 €
285.001.0300	300 mm	450 mm	435,00 €

Eine Übersicht der Fußnoten finden Sie auf Seite 50.

WCU350 Diamantbohrkrone Nass



Diamantbohrkrone für den universellen Einsatz.

- Präzisionsrohr
- zuverlässig im Einsatz
- Made in Europe

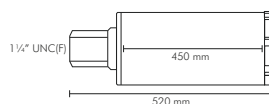

Baumaterialien



Betonprodukte



leicht armierter Stahlbeton



Naturstein

WCU350 Diamantbohrkrone Nass 1 1/4" UNC(F)

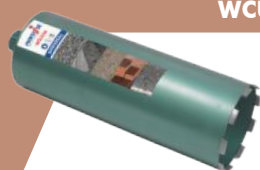

Weshalb mich:

- hervorragende Qualität und Leistung in diesem Preissegment ohne Kompromisse bei der Sicherheit

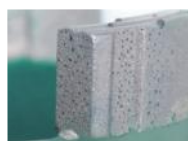

9 mm⁽¹⁾ Turbo-Segment

Speed ⁽²⁾	Life ⁽²⁾
A	
B	B
C	
D	
E	
F	
G	

Artikel-Nr.	Durchmesser	Arbeitslänge	Preis/Stk.
287.001.0042	42 mm	450 mm	54,00 €
287.001.0052	52 mm	450 mm	66,00 €
287.001.0062	62 mm	450 mm	83,00 €
287.001.0072	72 mm	450 mm	92,00 €
287.001.0082	82 mm	450 mm	104,00 €
287.001.0092	92 mm	450 mm	115,00 €
287.001.0102	102 mm	450 mm	130,00 €
287.001.0112	112 mm	450 mm	142,00 €
287.001.0122	122 mm	450 mm	155,00 €
287.001.0132	132 mm	450 mm	168,00 €
287.001.0142	142 mm	450 mm	180,00 €
287.001.0152	152 mm	450 mm	193,00 €
287.001.0162	162 mm	450 mm	207,00 €
287.001.0182	182 mm	450 mm	231,00 €
287.001.0200	200 mm	450 mm	254,00 €
287.001.0225	225 mm	450 mm	285,00 €
287.001.0250	250 mm	450 mm	318,00 €
287.001.0300	300 mm	450 mm	381,00 €

Eine Übersicht der Fußnoten finden Sie auf Seite 50.

1 1/4" Adapter und Zubehör

Diamantbohren Zubehör

	Beschreibung	Artikel-Nr.	Preis/Stk.
	Adapter 1/2" BSP(M) auf VT-1 1/4" UNC(F)	340.101.0047	81,00 €
	Adapter SDS-Max auf 1 1/4" (M)	340.101.0061	106,00 €
	Adapter 1/2" (F) auf 1 1/4" UNC(M)	340.101.0071	76,00 €
	Adapter "GK" auf 1 1/4" (M)	340.101.0301	86,00 €
	Adapter Hilti DD-BU auf 1 1/4" UNC(M)	340.101.0059	154,00 €
	Adapter Hilti DD-BI auf 1 1/4" UNC(M)	340.101.0070	76,00 €
	Adapter Hilti DD-BL auf 1 1/4" UNC(M)	340.101.0305	217,00 €
	Saugrotor 1/2" BSP(F) x 1 1/4" UNC	320.101.0055	116,00 €
	200 mm Verlängerung 1 1/4" UNC (F x M)	330.101.0004	42,00 €
	300 mm Verlängerung 1 1/4" UNC (F x M)	330.101.0005	55,00 €

Schärfstein für Diamantwerkzeuge

Nie wieder stumpfes Diamantwerkzeug.

Diamantprodukte im Bereich Bohren und Trennen sind im Einsatz starken Belastungen ausgesetzt und mit unterschiedlichen Materialien konfrontiert. Diese unterscheiden sich in ihrer Härte und Dichte. Das führt zwangsläufig dazu, dass die Diamantwerkzeuge stumpf werden und nicht mehr die gewünschte Leistung erzielen. Wird das Werkzeug mit einem Schärfstein trocken nachgeschärft, werden die Diamanten wieder freigelegt, sodass einwandfreie Bohrungen und Schnitte entstehen.

- zum Schärfen von stumpfen Diamantwerkzeugen
- für den Trockeneinsatz
- extrem langlebig, denn der Schärfstein erlaubt bis zu hunderte Nachschärfungen
- Zeitersparnis durch schnelle Schnitte und Bohrungen
- Kosten sparen, da das Werkzeug länger hält
- weniger Materialverschleiß, da die Einsatzmaterialien weniger beschädigt werden

Anwendung:

- mit dem Bohr- oder Schneidwerkzeug in den Schärfstein bohren/schneiden
Wichtig: nur Segmenthöhe
- diesen Vorgang mehrmals wiederholen, bis die kantigen Diamanten freigelegt sind



Schärfstein für Diamantwerkzeuge

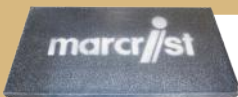

Weshalb mich:

- zum Schärfen von stumpfen Diamantwerkzeugen • extrem langlebig

Artikel-Nr.	Beschreibung	Preis/Stk.
350.100.0160	Schärfstein 320 x 160 x 30 mm	110,00 €

Eine Übersicht der Fußnoten finden Sie auf Seite 50.

Ein-Mann-Bohren: Sie heben nie mehr als 8 kg

Leichter kann Diamantbohren kaum werden.

Vakuumplatte montieren
3,7 kg



Vakuumpumpe anschließen
0,2 kg



Bohrständer befestigen
7,98 kg



Motor montieren
7,25 kg



Bohrkrone aufschrauben
Ø 150 mm - 3,7 kg



Fertig



DDM150-S Hochleistungs-Diamantbohrmaschine Trocken

- für handgehaltenes trockenes Bohren
- die Hochleistungs-Diamantbohrmaschine
- mit <85 dB(A) extrem leise
- Kompaktbau mit enormer Leistung



mechanische Hochleistungs-Rutschkupplung

Leistung 1900 Watt

1/2" BSP(F) Gewinde*

elektronischer Überlastschutz

Handgriff mit Verdrehsicherung

*Optionales Zubehör:
 Artikel-Nr. 340.101.0023 (Adapter 1/2" BSP(M) auf 1/2" BSP(M))
 Artikel-Nr. 340.101.0304 (Adapter 1/2" BSP(M) auf M16(M))

Eine Übersicht der Fußnoten finden Sie auf Seite 50.

DDM150-F Hochleistungs-Diamantbohrmaschine Trocken



Lieferumfang



Drehstufen wählbar

Softstart
Gasbeschalter

Leistungsdaten DDM150-S

Bohrleistung	230V
Beton	Ø 22 - Ø 102 mm
Mauerwerk	Ø 22 - Ø 152 mm
Leistung	1900 Watt
Drehzahl	0 - 1250 U/min
Getriebe	1-Gang
Mechanische Sicherheit	Sicherheitsrutschkupplung
Elektronische Sicherheit	Elektronischer Überlastschutz
Getriebegehäuse	Metall
Wasserzufuhr	Nicht integriert
Gewicht Maschine	4,0 kg
Höchstleistung mit minimalem Kraftaufwand	
Lieferumfang	DDM150-S Diamantbohrmaschine, Transportkoffer, Handgriff mit Verdrehsicherung, Gebrauchsanleitung, Doppelmaulschlüssel 24/27 mm

Artikel-Nr.

7741.001.005	DDM150-S Diamantbohrmaschine 230V	523,00 €
--------------	--	----------

Leistungsdaten DDM150-F

Bohrleistung	230V
Beton	Ø 22 - Ø 85 mm
Mauerwerk	Ø 22 - Ø 102 mm
Leistung	1900 Watt
Drehzahl	0 - 1750 U/min
Getriebe	1-Gang
Mechanische Sicherheit	Sicherheitsrutschkupplung
Elektronische Sicherheit	Elektronischer Überlastschutz
Getriebegehäuse	Metall
Wasserzufuhr	Nicht integriert
Gewicht Maschine	4,0 kg
Höchstleistung mit minimalem Kraftaufwand	
Lieferumfang	DDM150-F Diamantbohrmaschine, Transportkoffer, Handgriff mit Verdrehsicherung, Gebrauchsanleitung, Doppelmaulschlüssel 24/27 mm

Artikel-Nr.

7741.001.006	DDM150-F Diamantbohrmaschine 230V	523,00 €
--------------	--	----------

Eine Übersicht der Fußnoten finden Sie auf Seite 50.

DDM200 Diamantbohrmaschine Trocken und Nass

- 3-Gang für handgehaltenes und stativgeführtes Bohren
- die professionelle Diamantbohrmaschine
- perfekte Bohrungen von $\varnothing 12$ - $\varnothing 200$ mm
- robust ... einfach ... zuverlässig



Eine Übersicht der Fußnoten finden Sie auf Seite 50.

Kompaktbau mit enormer Leistung



Leistung 2300 Watt

Drehstufen wählbar

Softstart
Gasgebeschalter

Lieferumfang

Leistungsdaten **DDM200**

Bohrleistung	230V
Beton	Ø 12 - Ø 162 mm
Mauerwerk	Ø 38 - Ø 200 mm
Leistung	2300 Watt
Drehzahl (3 Gänge)	0 - 850/1650/1900 U/min
Getriebe	3-Gang
Mechanische Sicherheit	Sicherheitsrutschkupplung
Elektronische Sicherheit	Elektronischer Überlastschutz
Getriebegehäuse	Metall
Wasserzufuhr	Integriert
Gewicht Maschine	7,25 kg
Spitzenleistung optimiert für SHK, Elektro und Dach Fachleute	
Lieferumfang	DDM200 Diamantbohrmaschine, Transportkoffer, Handgriff mit Verdrehsicherung, Wasseranschluss mit Hahn, Gebrauchsanleitung, Doppelmaulschlüssel 30/32 mm, 2x Inbusschlüssel

Artikel-Nr.

7751.001.002

DDM200 Diamantbohrmaschine 230V

1048,00 €

Eine Übersicht der Fußnoten finden Sie auf Seite 50.

DDM300 Diamantbohrmaschine Nass

- 2-Gang für stativgeführtes Bohren
- optimale Bohrungen von $\varnothing 50$ - $\varnothing 300$ mm
- Leistungsoptimierte Spitzen-Technologie
- die superprofessionelle Diamantbohrmaschine

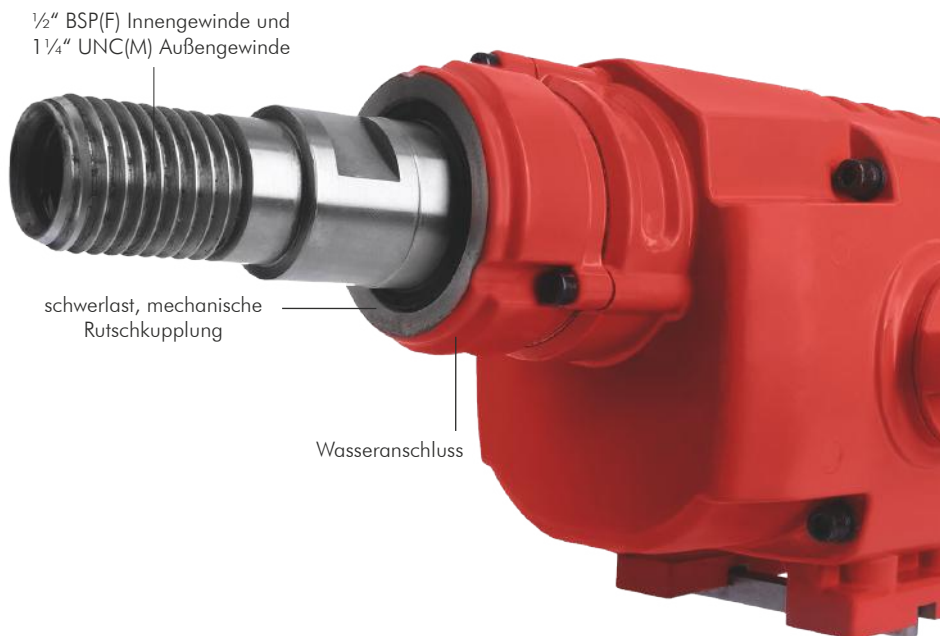

Eine Übersicht der Fußnoten finden Sie auf Seite 50.

Kompaktbau mit enormer Leistung



Lieferumfang



Leistung 3500 Watt

Schutzklasse II



Stahl Maschinenschutz und Tragegriff



Sicherheitsschalter



Super Pro 2-Gang Getriebe

Leistungsdaten **DDM300**

Bohrleistung	230V
Beton	Ø 50 - Ø 250 mm
Mauerwerk	Ø 50 - Ø 300 mm
Leistung	3500 Watt
Drehzahl (2 Gänge)	0 - 350/750 U/min
Getriebe	2-Gang
Mechanische Sicherheit	Sicherheitsrutschkupplung
Elektronische Sicherheit	Elektronischer Überlastschutz
Gehäuse	Metall
Wasserzufuhr	Integriert
Gewicht Maschine	12,85 kg
Optimiert für Profi Anwender	
Lieferumfang	DDM300 Diamantbohrmaschine, Wasseranschluss mit Hahn, Gebrauchsanleitung, Schlüssel 32 mm, Inbusschlüssel 4 und 6 mm, 4x Gewindeschrauben M8 und 35 mm zur Direktmontage auf DS300, Stahl Maschinenschutz mit 4x Inbusschrauben

Artikel-Nr.

7761.001.002	DDM300 Diamantbohrmaschine 230V	1563,00 €
7761.200.007	Maschinen Systainer	261,00 €

Eine Übersicht der Fußnoten finden Sie auf Seite 50.

DS180 Ultra Leichtbau-Diamantbohrstativ

- optimiert für Diamantbohrkronen Ø 16 mm - Ø 182 mm
- Alu-Kompaktbau
- ultra zuverlässig
- einfacher geht´s kaum
- perfekt für den Ein-Mann-Einsatz

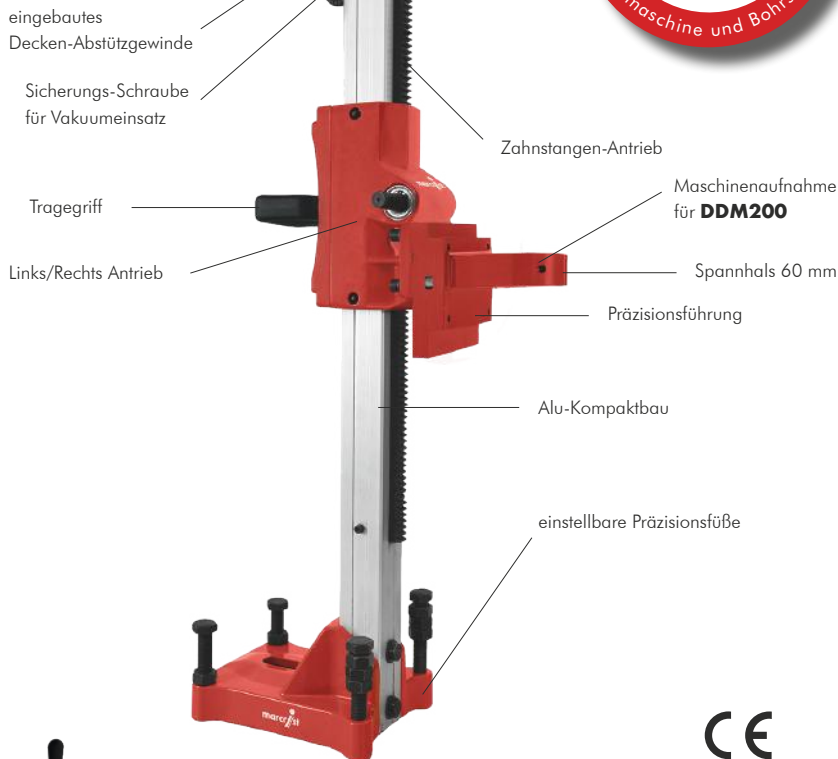

Lieferumfang

Leistungsdaten DS180

Höhe	840 mm
Gesamtbreite	210 mm
Breite Grundplatte	170 mm
Gewicht	9,9 kg
Kapazität	Ø 182 mm
max. Bohrerlänge	530 mm
Lieferumfang	DS180 Diamantbohrstativ, Gewindeschlüssel 17/19 mm und 22/24 mm, Inbusschlüssel 4/5/6 mm, Handgriff, Gebrauchsanleitung

Artikel-Nr.

7800.601.001

DS180 Diamantbohrstativ

733,00 €

Eine Übersicht der Fußnoten finden Sie auf Seite 50.

DS300 Leichtbau-Diamantbohrstativ

- optimiert für Diamantbohrkronen \varnothing 50 mm - \varnothing 300 mm
- Doppelgetriebe für große Bohrdurchmesser
- ultra stabil
- Alu-Leichtbau
- ultra zuverlässig



Leistungsdaten DS300

Höhe	1050 mm
Gesamtbreite	260 mm
Breite Grundplatte	240 mm
Gewicht	12,7 kg
Kapazität	\varnothing 300 mm
max. Bohrerlänge	550 mm
Lieferumfang	DS300 Diamantbohrstativ, Rollgabelschlüssel "Engländer", Inbusschlüssel 5/6 mm, Handgriff, Gebrauchsanleitung
Artikel-Nr.	
7800.601.002	DS300 Diamantbohrstativ 943,00 €



Lieferumfang

Eine Übersicht der Fußnoten finden Sie auf Seite 50.

DS355 Diamantbohrstativ

- optimiert für Diamantbohrkronen Ø 22 mm - Ø 355 mm
- ultra leicht für den problemlosen Ein-Mann-Einsatz
- präzise für millimetergenaue Bohrungen
- Alu-Kompaktbau
- ideal für 0 - 90° Schrägbohrungen
- perfekt für randnahes Bohren



Lieferumfang

Leistungsdaten DS355

Höhe	975 mm
Gesamtbreite	320 mm
Breite Grundplatte	255 mm
Gewicht	18,7 kg
Kapazität	Ø 355 mm
max. Bohrerlänge	550 mm
Lieferumfang	DS355 Diamantbohrstativ, Schraubenschlüssel 17/19 mm, 4x M8 Schrauben, Wassersammelring Halter, Inbusschlüssel 6 mm, Gebrauchsanleitung

Artikel-Nr.	7800.601.003	DS355 Diamantbohrstativ	1258,00 €
-------------	--------------	-------------------------	-----------

Eine Übersicht der Fußnoten finden Sie auf Seite 50.

DS190 Diamanthatbohrstativ

- optimiert für Präzisionsbohrungen im Handeinsatz
- macht bohren im Handeinsatz schnell und sicher
- stabile Führung für Präzisionsbohrungen



CE



DDM200 und DS190

Leistungsdaten DS190

Höhe	560 mm
Gesamtbreite	250 mm
Gewicht	6,8 kg
Kapazität	Ø 185 mm
Artikel-Nr.	
7800.400.001	DS190 Diamanthatbohrstativ 838,00 €



Eine Übersicht der Fußnoten finden Sie auf Seite 50.

Eine Kernbohrung in die Attika ist ein „Muss“

Aus heutiger Sicht hat die Attika deutlich mehr nützliche Funktionen als die Ästhetik.



Die Dachdecker kennen die daraus resultierenden Ansprüche nur zu gut: die richtige Material- und Werkzeugauswahl muss getroffen werden, das Know-how und Können ist gefragt und zuletzt müssen die gesetzlichen Vorgaben, wie die DIN 1986-100 eingehalten werden. Denn eines ist sicher – jedes Flachdach-Attika benötigt zwei Regenentwässerungssysteme, die Haupt- und Notfallentwässerung. Spätestens jetzt kommt das Kernbohrerquipment zum Einsatz.

Die Perfektion des Dachdeckers ist gefragt

Die mauerartige Erhöhung der Außenwand ragt 30 bis 50 cm über das Flachdach hinaus und ist sowohl in öffentlichen, privaten und industriellen Bereichen vorzufinden. Die Notentwässerung bzw. die Höhe der Außenwand stellt den Dachdecker vor eine besondere Herausforderung. Das Stativ ist zu groß und kann nicht an die Wand angebracht werden. Der Stahlbeton bringt Diamantbohrkronen an Ihre Grenzen. Die Komponenten bilden keine effiziente Einheit.

Damit ist jetzt Schluss.



Die Notentwässerung mit dem Marcris Kernbohr-Set vorbereiten

Das **Compact Set** von Marcris bietet für diesen Einsatz das **Rundum-sorglos-Paket**.

Wenn das Gewicht gefragt ist, zählt die leistungsstarke und bedienerfreundliche Maschine **DDM200** mit ca. 7 kg zu den Marktgewinnern. Die schmale Grundplatte des Diamantbohrstativs **DS180** kann problemlos an kurze Attikas angebracht werden und ist ideal für das randnahe Bohren geeignet. In Kombination mit dem aufeinander abgestimmten Zubehör, des Wasserdruckbehälters und bspw. der zuverlässigen Diamantbohrkrone **WCU750X** lässt sich Stahlbeton schnell und präzise bohren. Probieren Sie es selbst.

Erlebe den Unterschied.



DS180 und DDM200 Compact Set Ständerbohren

- **DS180** - Ø 182 mm Kapazität
Komplett mit Motorhalterung, Motorplatte, Akkro-Gewindestange für Abstützmontage, Sicherungshaken für Vakuumb Bohrungen
- **DDM200** - 3-Gang Diamantbohrmaschine
Kapazität: Beton - Ø 162 mm, Mauerwerk - Ø 200 mm
- inklusive Transportkoffer für **DDM200**, Handgriff für Handeinsatz, Maschinen Wasseranschluss mit Knickschutz und Maschinenschlüssel



Compact Set DS180 und DDM200

Set Inhalt:

- **DS180** Ultra Leichtbau-Diamantbohrstativ
- **DDM200** Diamantbohrmaschine

Artikel-Nr.

3999.101.350

Compact Set: **DS180 + DDM200**

1390,00 €

DS300 und DDM200 Midi Set Ständerbohren

- **DS300** - Ø 300 mm Kapazität
Komplett mit Motorhalterung, Adapterplatte, Akkro-Gewindestange für Decken-Abstützmontage, doppelte Untersetzung für einen hohen Bohrvorschub
- **DDM200** - 3-Gang Diamantbohrmaschine
Kapazität: Beton - Ø 162 mm, Mauerwerk - Ø 200 mm
- inklusive Transportkoffer für **DDM200**, Handgriff für Handeinsatz, Maschinen Wasseranschluss mit Knickschutz und Maschinenschlüssel



CE

Midi Set DS300 und DDM200

Set Inhalt:

- **DS300** Leichtbau-Diamantbohrstativ
- **DDM200** Diamantbohrmaschine

Artikel-Nr.

3999.101.351

Midi Set: **DS300 + DDM200**

1690,00 €



Eine Übersicht der Fußnoten finden Sie auf Seite 50.

DS300 und DDM300 Maxi Set Ständerbohren

- **DS300** - Ø 300 mm Kapazität
Komplett mit Motorhalterung, Adapterplatte, Akkro-Gewindestange für Decken-Abstützmontage, doppelte Untersetzung für einen hohen Bohrvorschub
- **DDM300** - 2-Gang Diamantbohrmaschine
Kapazität: Beton - Ø 250 mm, Mauerwerk - Ø 300 mm
- inklusive Stahl-Motorschutz, Tragegriff, Maschinen Wasseranschluss mit Knickschutz und Rollgabelschlüssel "Engländer"



Optional: Motoraufnahme Seite 49



Maxi Set DS300 und DDM300

Set Inhalt:

- **DS300** Leichtbau-Diamantbohrstativ
- **DDM300** Diamantbohrmaschine

Artikel-Nr.

3999.101.352

Maxi Set: **DS300 + DDM300**

1890,00 €

Eine Übersicht der Fußnoten finden Sie auf Seite 50.

DS355 und DDM300 Ultra Professional Set Ständerbohren

- **DS355** - Ø 355 mm Kapazität
Alu-Stabilisatoren, Transporträder,
Schwalbenschwanz selbstreinigende Präzisionsführung,
Zahnstangen-Antrieb, O - 90° neigbare Säule für präzise
Schrägbohrungen, Fußplatte mit integrierter Vakuumplatte
- **DDM300** - 2-Gang Diamantbohrmaschine
Kapazität: Beton - Ø 250 mm, Mauerwerk - Ø 300 mm
- inklusive Motorschnellwechselsystem "Klick",
Stahl-Motorschutz, Tragegriff,
Maschinen Wasseranschluss mit
Knickschutz und
Rollgabelschlüssel "Engländer"



Ultra Professional Set DS355 und DDM300

Set Inhalt:

- **DS355** Diamantbohrstativ
- **DDM300** Diamantbohrmaschine

Artikel-Nr.

3999.101.353

Ultra-Prof. Set: **DS355 + DDM300**

2390,00 €



Eine Übersicht der Fußnoten finden Sie auf Seite 50.

VP250 Hochleistungs-Diamantbohrvakuumpumpe

- einfach im Einsatz
- Bohrstände befestigen in Sekunden
- ideal für Marcris Bohrstativ **DS180** und **DS355**
- perfekt geeignet für Marcris Vakuumplatte
- ölfrei
- absolut wartungsfreies Werkzeug
- robustes Gehäuse



Lieferumfang



Marcris Vakuumplatte



Leistungsdaten VP250

Betriebsspannung	230V, 50 Hz $1 \pm 5\%$
Anschlussleistung	250 Watt
Förderleistung	ca. 6 m ³ /h
Endvakuum	-900 mbar
Schalldruck	78 dB
Gewicht	12kg















Artikel-Nr.

7800.602.001	VP250 Vakuumpumpe	1399,00 €
7800.602.002	Vakuumplatte für DS180	419,00 €

Eine Übersicht der Fußnoten finden Sie auf Seite 50.

Diamantbohren Ständerbohren

Diamantbohren Zubehör

	Beschreibung	Artikel-Nr.	Preis
	Wasserdruckbehälter 11 Liter komplett mit Schlauch, Steckverschluss und Sicherheits-Druckventil, konstante Wasserzufuhr beim Nassbohren mit den Marcast Diamantbohrmaschinen Nass	7800.001.011	136,00 €
	Anker-Set kompl. mit 3 Kombinationsankern für Beton (mehrfach verwendbar) für die sichere vertikale oder horizontale Befestigung des DS180 , DS300 und DS355 Bohrständers auf Beton Bohrerfläche	7800.001.001	69,00 €
	Ersatzanker (5 Stück) Beton (mehrfach verwendbar) Für die Anwendung mit dem oben genannten Artikel	7800.001.002	19,00 €
	Nassbohr-Schlüssel 1 x 41 mm für 1¼" Nassbohrkronen	490.003.050	29,00 €
	Messingring 40 x 34 x 2 mm zum einfachen Lösen der Bohrkronen von der Maschine	W40342	2,70 €
	Wassersammelring komplett mit Halter und Dichtungen Wassersammelring für DS180 , DS300 und DS355 beim Nassbohren Ø 10 - 150 mm	7800.001.004	122,00 €
	Wassersammelring komplett mit Halter und Dichtungen Wassersammelring für DS180 , DS300 und DS355 beim Nassbohren Ø 10 - 250 mm	7800.001.005	131,00 €
	Ersatzdichtungen für die Anwendung mit dem oben genannten Artikel Ø 10 - 150 mm (3 Stück)	7800.001.006	40,00 €
	Ersatzdichtungen für die Anwendung mit dem oben genannten Artikel Ø 10 - 250 mm (3 Stück)	7800.001.007	47,00 €
	Präzisionsmotorhalterung DS180 für DDM200 für die einfache Befestigung der DDM200 auf DS300 und DS355	7800.200.003	115,00 €
	Motor-Schnellwechselsystem "Klick" für DDM300 und DDM4	7800.200.019	160,00 €
	Vakuum-Kit DS355 für die Fixierung der DS355 mit dem Vakuum-Aggregat	7800.100.005	93,00 €
	VP250 Hochleistungs-Diamantbohrvakuumpumpe 230V ermöglicht die Fixierung über Vakuum in Anwendung mit dem Vakuum-Kit DS180 und DS355 (DE-Stecker)	7800.602.001	1399,00 €
	Vakuumplatte für DS180	7800.602.002	419,00 €

Marcrist Leistungs- und Geld-zurück-Garantien

Als Hersteller von Spitzen Diamantprodukten versprechen wir nicht nur Zufriedenheit, wir garantieren sie!

Die Marcrist «Geld-zurück-Garantie» hat zum Ziel, dass Sie mit Ihren Marcrist Produkten mit diesen Gütesiegeln immer und überall zufrieden sind. Die Garantie wird wie folgt abgewickelt:

Sollten Sie, wider Erwarten, mit Ihrem Produkt nicht zufrieden sein, bringen Sie es innerhalb von 30 Tagen nach Erwerb mit Kaufbeleg zu Ihrem Händler zurück.

Erfahrungsgemäss liegt das Problem oft nicht am Produkt selbst, sondern bei der Anwendung der Maschine, deren Wartung oder den Flanschen. Es liegt daher in Ihrem Interesse und dem Ihrer Sicherheit, dass ein Diamant- und Einsatzexperte Ihr Produkt begutachtet und, wo möglich, Empfehlungen abgibt.

Dazu schickt Ihr Händler das Produkt an uns. Die Portokosten werden Ihnen verrechnet.

Unser Experte wird das Produkt innerhalb von 24 Stunden nach Erhalt begutachten, Kontakt mit Ihnen aufnehmen und, wo möglich, eine Empfehlung abgeben.

Wenn Sie mit seiner Empfehlung einverstanden sind, dann schicken wir das empfohlene Ersatzprodukt unverzüglich und kostenlos an Ihren Händler. Wir bezahlen die Portokosten.

Sollten Sie mit der Empfehlung des Experten nicht einverstanden sein und kein Ersatz- oder Alternativprodukt wollen, dann wird Ihnen der Kaufpreis des eingesandten Produktes von Ihrem Händler zurückerstattet.

Bohrgarantie⁽⁵⁾

Die angegebene Anzahl der möglichen Bohrungen (tiefste Zahl) und die Bohrzeiten basieren auf Feinsteinzeug, Härte 5 (8 mm Stärke), mit der empfohlenen Drehzahl und im korrekten Einsatz.

Wir garantieren diese Anzahl Bohrungen, wie auch die Bohrzeiten. Die höheren Zahlen sind maximale Werte welche in internen Tests erreicht wurden, aber weder garantiert noch regelmässig erreicht werden, weil die Bohrleistung von Anwender, Maschine und Material beeinflusst werden können.

Garantiert kein Segmentverlust⁽⁶⁾

Diamantbohrer leiden oft unter Segmentverlust.

Wir sind davon überzeugt, dass Marcrist Diamantbohrer hervorragend gut sind, weil sie extrem schnell bohren, lange halten und keine Segmente verlieren.

Beim Diamantbohren können wir selbst mit unserer hervorragenden Qualität nicht verhindern, dass in extremen Fällen ein Bohrer beschädigt und Teile des Bohrers oder gar Segmente abgerissen werden. In solchen seltenen Fällen lässt Sie Marcrist nicht im Stich. Wir reparieren den Bohrer für Sie, gratis.

Bringen Sie den beschädigten Bohrer der Serie 850 oder 750 zu Ihrem Marcrist Händler. Er schickt ihn uns zur Gratis-Reparatur, vorausgesetzt, die Segmente haben noch mindestens 4 mm⁽⁶⁾ Höhe. Sie bezahlen nur die Frachtkosten für das Einsenden, sonst nichts! Wir reparieren Ihren Marcrist Bohrer gratis.

Die Reparatur dauert in der Regel 48 Stunden ab Erhalt des Bohrers. Sollten wir nach Erhalt Ihres Bohrers feststellen, dass ein anderer Bohrertyp für Ihre Anwendung besser wäre, oder dass Ihre Maschine eine Wartung braucht, dann wird einer unserer Fachleute mit Ihnen Kontakt aufnehmen, Sie beraten oder aber auch einen Besuch zu Ihrer Baustelle vereinbaren.

⁽⁶⁾Im Einsatz verschleissen nicht nur die Segmente, sondern auch der Bohrkörper. Bei einer Segmenthöhe von weniger als 4 mm lohnt sich daher eine Reparatur nicht.

Lebenslange Herstellergarantie⁽⁷⁾

Wenn Ihre Bohrmaschine oder Ihr Bohrständer aufgrund von fehlerhaftem Material oder mangelhafter Ausführung Mängel aufweist, garantieren wir den kostenlosen Ersatz aller fehlerhaften Teile oder, nach freiem Ermessen, den kostenlosen Umtausch des Gerätes unter der Voraussetzung, dass:

- Der Original-Kaufbeleg vorgelegt wird und das Produkt registriert wurde
- Der Fehler nicht auf normalen Verschleiss zurückzuführen ist
- Das Produkt nicht missbräuchlich benutzt und regelmässig gewartet wurde
- Ausschliesslich professionelle Qualitätsteile verwendet wurden, mit denen harte Materialien gebohrt werden können
- Reparaturen nicht von unbefugten Personen durchgeführt wurden

Marcrist hält sich das Recht vor, Änderungen in Preis, Spezifikationen und Informationen ohne vorherige Ankündigung durchzuführen. Für eventuelle Druckfehler übernehmen wir keine Haftung. Auch Farbabweichungen sind jederzeit möglich. Bitte kontaktieren Sie uns für länderspezifische allgemeine Verkaufsbedingungen.

⁽¹⁾Die Segmente werden unter Hochdruck und Hitze geformt und mit dem Blattkern verbunden. Verfahren bedingt einen Segmentfuß. Die schneidefähige Segmenthöhe ist daher um 1,5 - 2,5 mm geringer als die angegebene Segmenthöhe. ⁽²⁾Die Produktempfehlungen dienen zum Vergleich der verschiedenen Marcrist-Produkte und können je nach Anwender, Maschine und Material variieren. ⁽³⁾GB Patent-Nr. GB2382544

⁽⁴⁾Die Anzahl der Bohrungen kann bedingt durch Material, Maschine und Anwender variieren. Immer mit einer Taumelbewegung bohren.

Verkauf

Deutschland England

Marcrist
Diamantwerkzeuge
Vertriebsgesellschaft mbH

Karl-Benz-Strasse 17a
79761 Waldshut-Tiengen
Deutschland

T: +49 (0)7741 966 72 0
F: +49 (0)7741 966 72 99
E: info@marcris.de

Marcrist
International Limited

Marcrist House
Kirk Sandall Industrial Estate
Doncaster DN3 1QR
England

T: +44 (0)1302 890 888
F: +44 (0)1302 883 864
E: info@marcris.com

Schweiz

Marcrist
Diamantwerkzeuge
GmbH

Seerosenstr. 10
6362 Stansstad
Schweiz

T: +41 (0)41 630 25 43
F: +41 (0)41 630 25 63
E: info@marcris.ch

Österreich

Marcrist
Diamantwerkzeuge
Vertriebsgesellschaft mbH

Kirchstieglstrasse 4
6322 Kirchbichl
Österreich

T: +43 (0) 1 310 13 14
F: +43 (0) 1 310 13 34
E: info@marcris.at

Technische Beratung

Mit Diamant kennen wir uns aus!

Rufen Sie uns an und verlangen Sie die «Technische Beratung» für all Ihre Fragen rund um Diamant. Wir beraten Sie gerne, selbst wenn Sie zur Zeit keine Marcrist-Produkte im Einsatz haben.

Sie erreichen uns Montag-Freitag
von 07:30 Uhr bis 17:00 Uhr.

Unsere Beratung besteht aus Fachleuten mit langjähriger Diamantwerkzeug-Erfahrung. Sollten wir Ihr Problem nicht am Telefon lösen können, dann besucht Sie einer unserer Fachleute auf der Baustelle. Unverbindlich und in der Regel innerhalb von 48 Stunden.

Technische Beratung - Deutschland: +49 (0) 7741 966 720
Technische Beratung - Schweiz: +41 (0) 41 630 25 43
Technische Beratung - Österreich: +43 (0) 1 310 13 14
Technische Beratung - UK: +44 (0) 1302 893 253
Technische Beratung - Frankreich: +33 (0) 389 29 28 11

Ihr Marcrist Spezialist:

